

# ¿ Qué se estudia en Tecnología de 4º ?

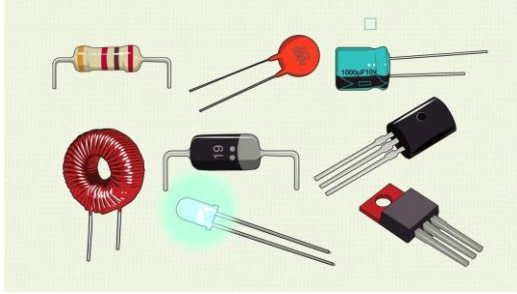

**Electrónica Analógica.**

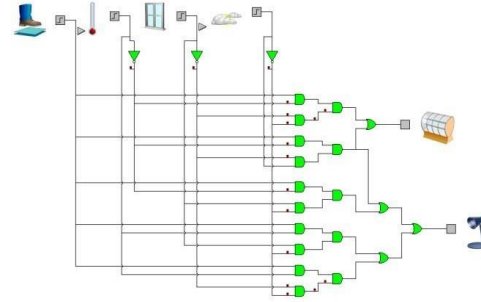

**Electrónica Digital.**



**Tecnología de las comunicaciones.**



www.tomasarte.com



**Instalaciones en viviendas.**

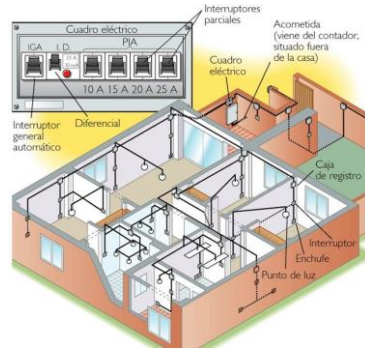

**Programación y control por ordenador. Robótica.**

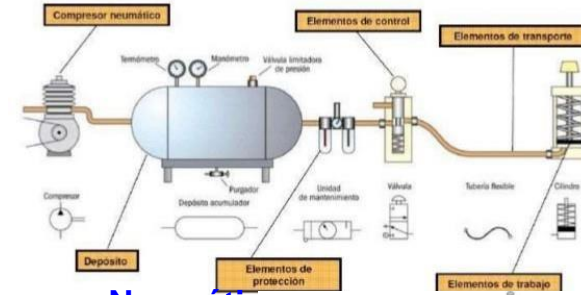
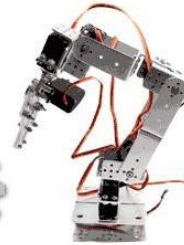

**Neumática e hidráulica.**

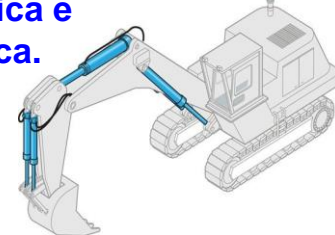

# ¿Cómo se trabajará?

0.- Este curso, debido a que no se acabó de forma normal, comenzaremos de forma suave repasando conceptos del curso pasado

1.- Realizamos las explicaciones teóricas imprescindibles para adquirir los conocimientos básicos.

2.- Realizamos en el TALLER montajes prácticos sobre instalaciones en la vivienda

3.- en SIMULADORES INFORMÁTICOS haremos circuitos electrónicos y neumáticos reales

4.- Elaboramos programas para controlar un ROBOT

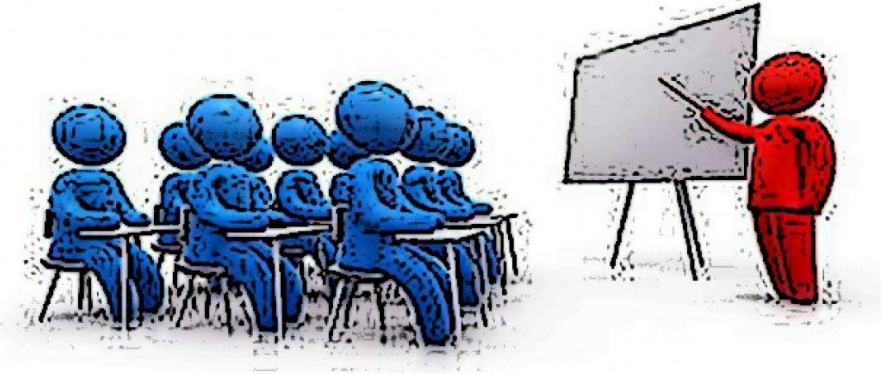

# Ejemplos de proyectos

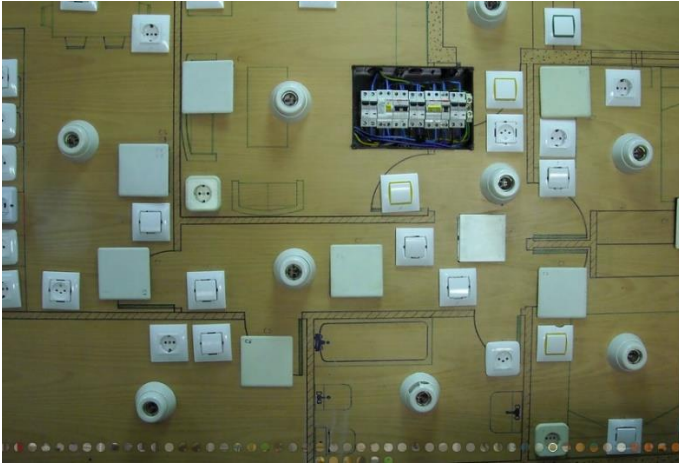

# Instalaciones en viviendas



# Electrónica Digital

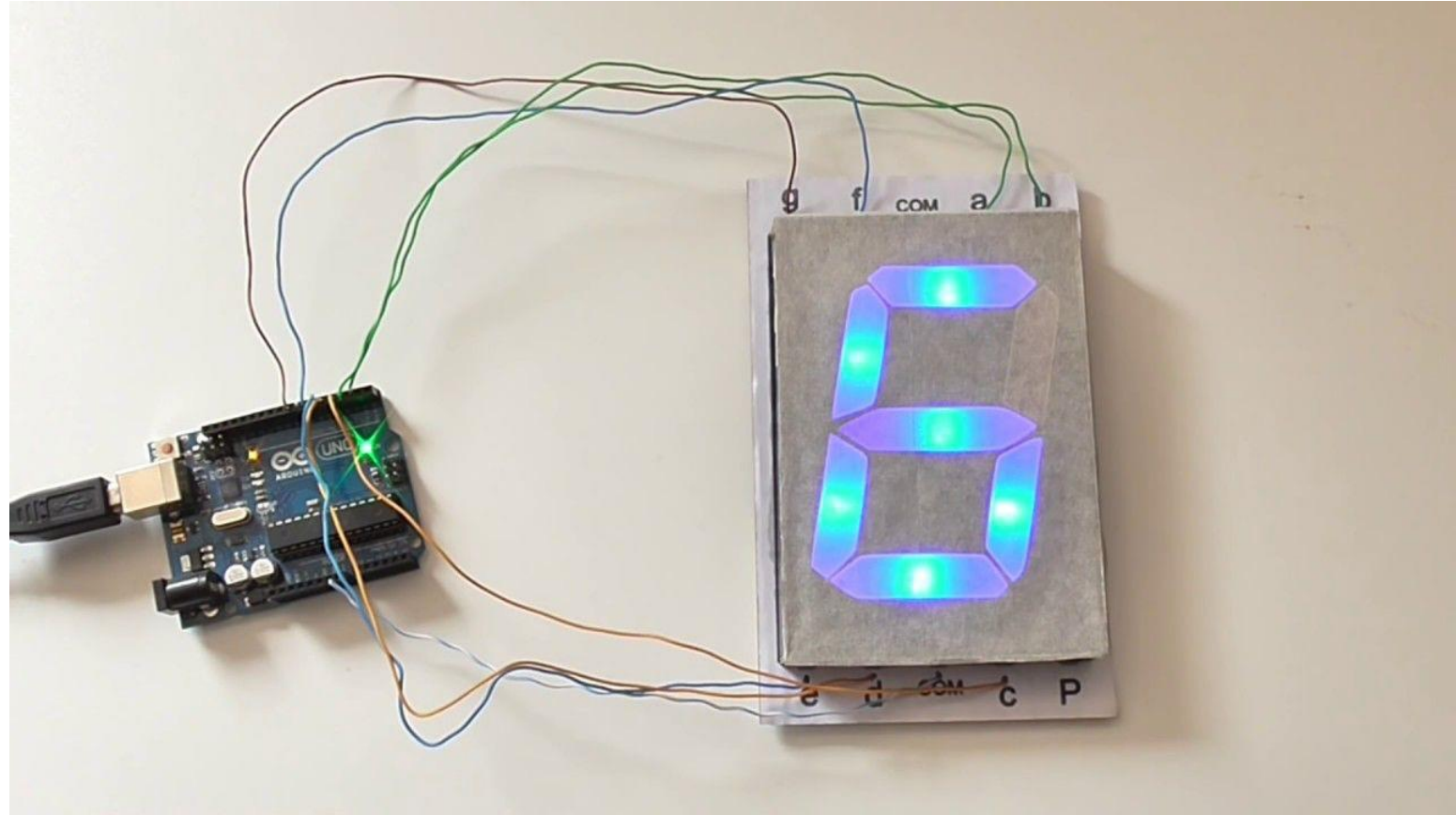

# Neumática e hidráulica

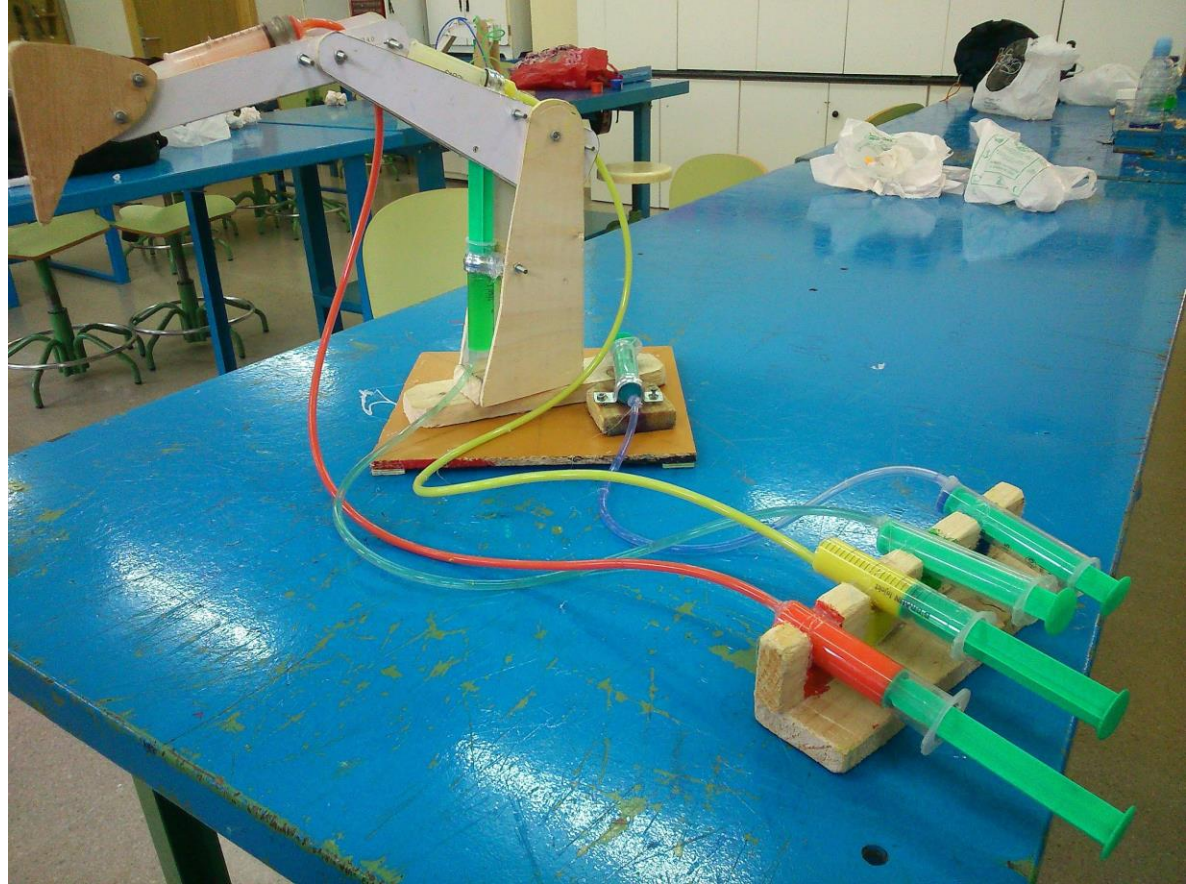

# Robótica

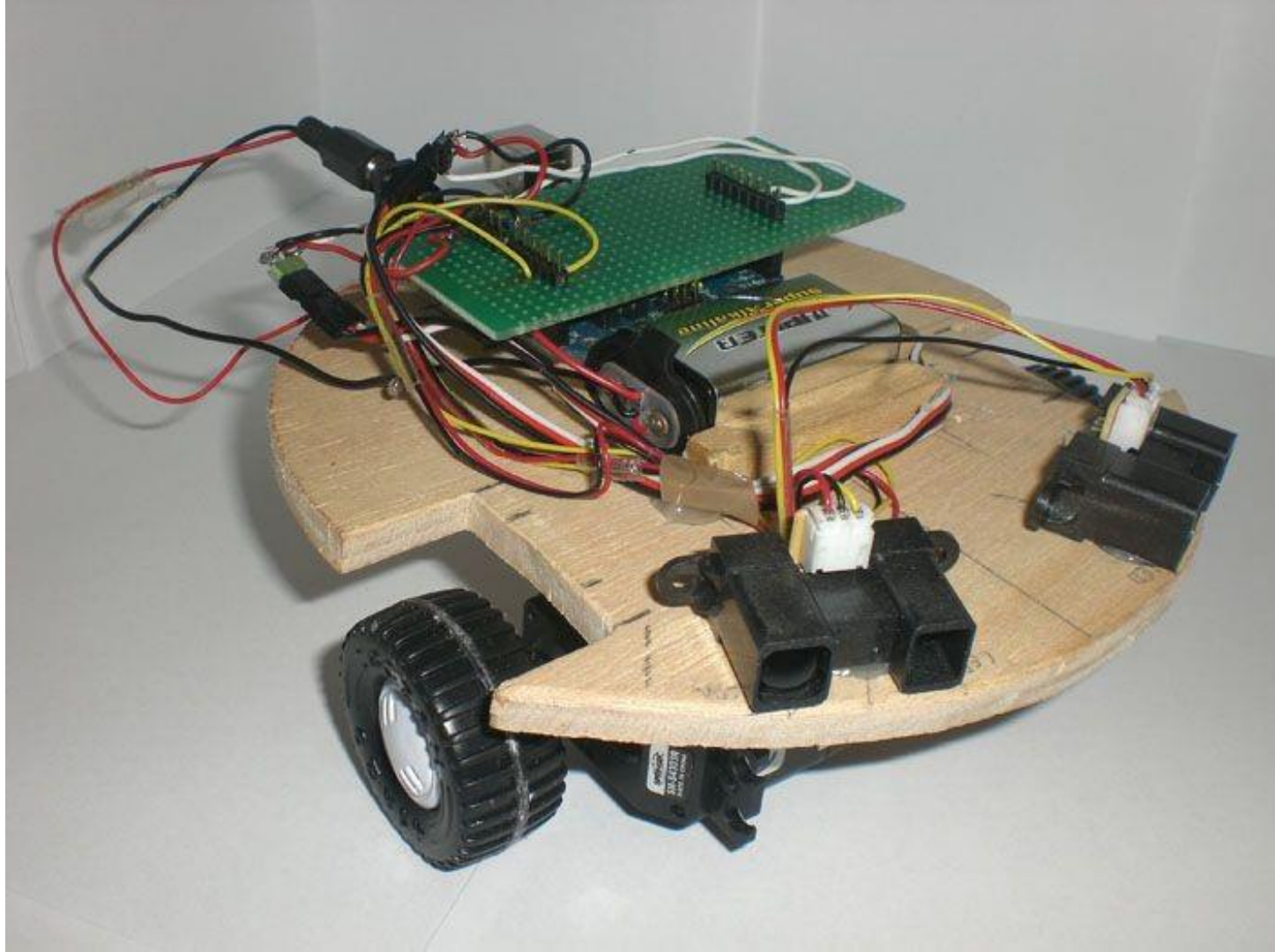

## *Te interesa estudiar Tecnología en 4º de ESO*

### **Si quieres estudiar una Ingeniería o Arquitectura.**

Deberías también cursar Física y Química y Matemáticas Académicas.

### **Si quieres estudiar un Ciclo Formativo de Grado Medio o Superior de electricidad, electrónica, automoción, fabricación, edificación, agraria, informática, .....**

Para la mayoría de ciclos de Grado Medio o Superior los conocimientos adquiridos en Tecnología te serán de gran ayuda.

### **Si no te gusta estudiar, pero sí trabajar.**

Lo que aprenderás en Tecnología te puede servir de gran ayuda para el desarrollo de cualquier trabajo técnico.

Después de 4º de ESO si te sigue gustando puedes continuar con la *vía tecnológica:*

### **En 1º de bachillerato:**

Puedes escoger la rama de Ingeniería y Arquitectura del Bachillerato de Ciencia y Tecnología cursando Tecnología Industrial 1.

### **En 2º de bachillerato:**

Puedes continuar con esta rama cursando Tecnología Industrial 2.



# Y RECUERDA...

Tecnología se puede escoger de dos formas:

## EN APLICADAS

Aparecen 3 opciones  
para elegir 2.

escoge

TECNOLOGÍA

## En ACADEMICAS

- Aparecen 3 opciones para elegir 2. ( Ahí no está tecnología)
- Después escoges francés (por ser bilingüe)
- Por último debes escoger una entre un montón de optativas y **MATERIAS TRONCALES NO CURSADAS** entre las que está

TECNOLOGÍA

ÁNIMO, Te esperamos...

